



časopis střediska KOMPAS

4. číslo, července/srpen 2015

Na prach sho iš a v prach se obrátíš

Zdá se, že letošek jakoby skoro vybízels k tomu stát se husitou. P I národa se najednou hlásí k husitskému odkazu a celý národ ho, minimáln politickými ústy, hlásá.

Pro ?

Protože práv letos si 6.7. p ipomínáme 600. výro í od upálení Mistra Jana Husa.

Pro ?

Prý zcela nesouhlasil s církevní politikou. Cht l, aby církev vedla k Pravd ve všech sm rech. Vypadá to, že nechyb lo málo, vlastn jen ta Láska, a Svojsík by si skoro ani neškrť!

Tak alespo n komu se hodilo, že nechal Zikmund, ta liška jedna ryšavá, spálit všechny d kazy.

Pro ?

Zikmund totiž nebyl až tak zapálen pro myšlenku rovnosti jako Hus.

A co vy?

Vy radši upalujte ven!

Kytka



Ještě stále probíhá fotosoutěž vyhlášená v minulém čísle a tábor je ideální příležitostí, kdy se zapojit. Jednotlivě nebo ve skupinkách vytvořte nějakou fotku na téma

L É T O

a pošlete ji na redakční email KOMpost.casopis@gmail.com. V příštím čísle si tak alespoň připomeneme prázdniny letní pohodičku ;).

Uzávěrka dalšího čísla je určena na 5.9.2015!!

TĚŠÍME SE NA ZAHAJOVACÍM OHNI V ÚTERÝ 1.9.2015!

KRONIKY

SVOJSÍKÁ 2015

Svojsík v závod je tradiční republikový závod, který prověruje skautské znalosti a dovednosti. První kolo se letos konalo přímo v Brně.



Letos jsme cestovali galaxií Brno a hledali ufony. Ti se skrývali po celé galaxii a my jsme si museli s nimi udělat fotku jako důkaz toho, že existují.

Ale předtím, než jsme se mohli vydat honit ufony, jsme si sami museli udělat fotky s mimozemskou tematikou. Na srazu jsme dostali průvodce a dostali jsme mapu, kde se ufoni skrývají, a na mapě byla i oblast meteoritu, kam jsme nesměli. Nakonec jsme hráli ufobal, co nás naučili ufoni, a poté se na radarech objevil meteorit, tak jsme nastoupili do lodi po družstvech a zničili jsme ho a zachránili jsme planetu Zemi.

Homer

ZTV 2015

I letos probíhá tradiční středisková akce ZTV neboli Závod Turistické Všeobecnosti. Hlavní atrakcí celé akce byl Rob v b h - souboj týmů nejen skautských dovednostech.



K nejoblíbenějším kontrolám letošního ročníku patřila výroba trosečnickovým papučím, střílení z luku nebo třeba hlavolamy ze sirek. Letos poprvé se závodů účastnily také vedoucí týmy. Po dokončení běhu se hlídky pustily do vaření soutěžních pokrmů. Cílem bylo uvařit co nejchutnější a nejestetičtější jídlo v polních podmínkách. Všechny týmy se s oběma částmi závodu popasovali se ctí a odhodláním. Po večeri jsme se dočkali nejslavnostnější části celého víkendu - slavnostního ohně na počest konce školního i skautského roku. Kromě zpěvu písní se také vyhlásily výsledky našeho celodenního snažení a všichni vítězové byli náležitě odměněni. Ráno hned po snídani proběhl souboj o to, jak opustíme ostrov, na kterém jsme ztroskotali. Nakonec jsme domů dopluli na námi postaveném voru. Všichni závodníci si na tomto závodě skvěle zazávodili a už se těší, jak si zazávodí na příštím závodě.

Elitní skupina vedoucích z Niky



INTERCAMP 2015

Jako obvykle se i tento rok na konci května konala mezinárodní skautská akce Intercamp, tentokrát v Polsku.

První den, vlastně téměř celý, zabrala cesta, při které jsme se stavili také do Ostravy, kde jsme navštívili koksárnu a vědecké centrum. Další dny byl například výlet nebo program po campu, což obojí bylo nabyté spousty stanovišti. Při zpáteční cestě jsme se stavili do Vratislavy, kde jsme měli super program a podívali jsme se na místní památky. Mimo program jsme si také užily večerní koncerty, vyměňování hnědých skautských šátků za zahraniční, spaní ve stanu a našli jsme si i nové kamarády, se kterými máme spousty pěkných zážitků.



Disco



UFOBALOVÝ TURNAJ

Dne 31. 5. 2015 probíhal v Zamilovaném hájku v Brně - u Kovicích opět po roce další ufobalový turnaj, na kterém se sešlo mnoho týmů z různých středisek.

Z našeho střediska byly tento rok na turnaji čtyři týmy (dva za Niku, jeden za Orion a jeden za Lynx). Turnaj byl z mého pohledu velmi vyrovnaný a na všech jedenácti týmech byla vidět velká příprava a touha zvítězit. I přestože jsem se s týmem Krutí Žlutí umístil na horším, ale pro nás celkem úspěšném, devátém místě, vím spolu s ostatními hráči našeho týmu, co na příští rok zlepšit. Budeme mít větší sebejistotu a stejně velkou chuť zvítězit.

Fox, Žlutí, 17. skautský oddíl Lynx



ROVERSKÝ TURNAJ

Také rove i a vedoucí zk ížili své síly, možnosti a herní strategie v napínavém turnaji.

Den před dětským turnajem, tedy v sobotu 30.5., se na stejném místě konal také ufobalový turnaj pro rovery (tzn. vedoucí). Zástupci z našeho střediska tvořili většinu ve 3 týmech a jednotlivě hráli v několika dalších. Každý z týmů hrál spustu zápasů napříč různými skupinami. Na prvním místě se nakonec umístil tým Hot Dogs, ve kterém figurovali členové Kompasu. I přes nečekanou bouřku a kroupy jsme si to všichni parádně užili, nehledě na to, že jsme si pochutnali na výborných dortech :-).

Jerri



Bratři na cestách

Není nad nudn jší lánek než referátoidní a to navíc ješt na téma, které vás absolutn nezajímá. Podívejte se na to tak, že s takovýmto p edpokladem nemáte co ztratit a vlastn vás m že následujících pár odstavc jen p íjemn p ekvapit.

Jak každý vzdělanější ví, Cyril a Metoděj byli bratři ze Soluně, kteří byli vysláni na Velkou Moravu, aby zde šířili křesťanství. A co bájný Konstantin? Třetí bratr, nejmladší a nejkrásnější? Bohužel, to jste se zase nechali napálit – církev nemá jen vlastní jazyk a literaturu, ale rozdává i vlastní jména. Konstantin před svojí smrtí vstoupil v Římě do kláštera a přijal řeholní jméno 'Cyril'. Je pak jasné, že Cyril a Konstantin jsou ta stejná osoba a nikdo třetí zde nehraje roli. Také Metoděj byl mnišské jméno, které nahradilo původní Michal.

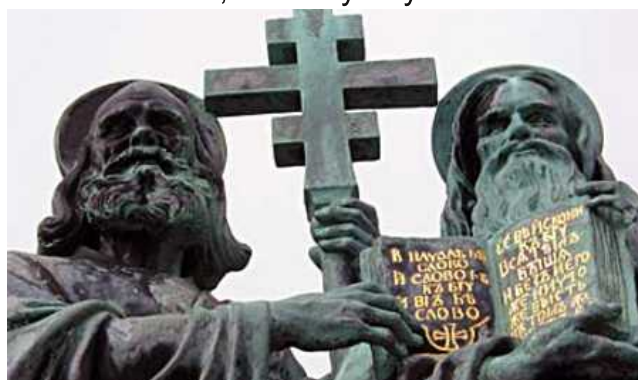

Oba bratři se narodili v Byzantské říši a měli docela slušně našlápnutou kariéru. Konstantin, mladší z obou bratrů, byl profesorem filosofie v Konstantinopoli, odtud také přízvisko Filosof. Metoděj byl nejprve vyšším státním úředníkem, poté se uchýlil do kláštera a stal se mnichem, diakonem (zjednodušeně řekněme kazatelem bez odborného vzdělání) a nakonec prvním moravsko-panonským arcibiskupem.

Kdybyste hledali nějaké záznamy o Cyrilovi a Metodějovi ve středověkých publikacích, pohořeli byste. Staročesky se totiž bratrům říkalo Crha a Strachota. Zajímavé je, že chyba v Metodějově jméně vznikla překladem – řecké Methodios bylo mylně připsáno k latinskému metus – strach.

A JAK TO BYLO?



V roce 862 vyslal velkomoravský kníže Rostislav poselstvo do Byzance s prosbou o duchovní, kteří by kázali ve slovanském jazyce a zpřístupnili tak bohoslužby širší společnosti. Jedním z hlavních cílů bylo i to, aby staroslověnština byla uznána církví jako bohoslužebný jazyk. V té době totiž na našem území úřadovali misionáři z Východofranské říše, nicméně kázali v latině. Rostislav měl samozřejmě strach také z přílišného vlivu německých kmenů.

Díky tomu, že Konstantin a Metoděj znali staroslověnštinu, byli pro tuto misii vybráni právě oni. V rámci příprav vytvořil Cyril pro slovanský jazyk nové písmo – **HLAHOLICI** a společně s bratrem přeložili do staroslověnštiny liturgické texty, které byli k vedení bohoslužeb třeba.

HLAHOLICE

ⱮⱮ	ⱮⱮ	ⱮⱮ	ⱮⱮ	ⱮⱮ	ⱮⱮ	ⱮⱮ	ⱮⱮ	ⱮⱮ	ⱮⱮ	ⱮⱮ	ⱮⱮ
a	b	v	g	d	e	ž	cz	z	ī	i	ǣ,y
ⱮⱮ	ⱮⱮ	ⱮⱮ	ⱮⱮ	ⱮⱮ	ⱮⱮ	ⱮⱮ	ⱮⱮ	ⱮⱮ	ⱮⱮ	ⱮⱮ	ⱮⱮ
k	l	m	n	o	p	r	s	t	u	f	χ
ⱮⱮ	ⱮⱮ	ⱮⱮ	ⱮⱮ	ⱮⱮ	ⱮⱮ	ⱮⱮ	ⱮⱮ	ⱮⱮ	ⱮⱮ	ⱮⱮ	ⱮⱮ
ō	ts	tš	š	št	o,e	ū	i	ye,ya	yo	yu	
ⱮⱮ	ⱮⱮ	ⱮⱮ	ⱮⱮ	ⱮⱮ	ⱮⱮ	ⱮⱮ	ⱮⱮ	ⱮⱮ	ⱮⱮ	ⱮⱮ	ⱮⱮ
ǫ	ě	yǫ	yě	θ	ū						

V roce **863 dorazili bratři na Velkou Moravu** a jejich misijní práce sklízela velké úspěchy a to právě kvůli vedení kázání a učení ve staroslověnštině.

Roku 867 byli již duchovní, které bratři vzdělávali, připraveni a společně s nimi se vydali do Říma nebo Konstantinopole, kde měli být vysvěceni na kněze a biskupy. Mezitím však v Byzanci proběhl státní převrat a Michael III, který bratry na misii vyslal, byl zavražděn. Byli pozváni papežem Mikulášem I. do Říma. Věděl totiž, že misionáři sice káží na Velké Moravě v nepovoleném jazyce, ale s velkými úspěchy. I ten ale zemřel a byl nahrazen Hadriánem II.. Tento je vyšel přivítat před římské brány a přijal je jako hosty hodné králů. Konstantinovi se pak povedlo před papežem a všemi církevními hodnostáři uhájit oprávněnost slovanské liturgie. A protože byl i skvělý diplomat, tak staroslověnština byla **roku 868 oficiálně povolena jako bohoslužebný jazyk**. Cíl byl tedy splněn.

JAK TO S BRATRY DOPADLO?

Konstantin onemocněl tuberkulózou a v roce 869, v době, kdy už věděl, že zemře, vstoupil do římského kláštera, kde přijal jméno Cyril. 50 dní poté zemřel.

Metoděj byl ten samý rok jmenován moravsko-panonským arcibiskupem a chtěl se vrátit zpět na Velkou Moravu. Pravděpodobně ještě během cesty na Moravu byl Metoděj zajat Franky a v roce 870 povolán na církevní sjezd nejspíš do Řezna, kde s ním byl započat proces, který podnítil Ludvík Němec. Metoděj byl sesazen a odsouzen na doživotí. Poté ho dopravili patrně do Ellwangu, kde ho v klášterní pevnosti věznili v otevřené jámě dva a půl roku. Osvobodil ho až papežský zásah. Metoděj je na příkaz papeže Jana VIII. propuštěn a znovu dosazen do čela arcidiecéze. Stalo se tak roku 873, kdy se arcibiskup Metoděj ujímá správy všech chrámů a kleriků ve všech moravských městech.

Těsně před svou smrtí jmenoval svým nástupcem Gorazda. **Po Metodějově smrti (885)** však nechal kníže Svatopluk žáky obou bratrů vyhnat ze země a Gorazda uvěznit. Někteří z těch žáků, co odešli, našli útočiště v Čechách a jiní v Polsku či Bulharsku.

Po smrti Cyrila a Metoděje vznikly tzv. **Panonské legendy** o jejich životě: **Život Konstantin v a Život Metod j v.**

A JEŠTĚ JEDNA ZAJÍMAVOST:

Cyrilova hlaholice se potom společně s abecedou (řeckým písmem) stala předlohou pro CYRILICI. Písmo, které o 60 let později vytvořili Cyrilovi žáci a které se stalo uznávaným písmem pro zápis slovanských jazyků a církevní slovanštiny obecně.

Z Cyrilice se vyvinula například azbuka - ruská abeceda.

CYRILICE

а	А	a	к	К	k	х	Х	ch
б	Б	b	л	Л	l	ц	Ц	c
в	В	v	м	М	m	ч	Ч	č
г	Г	g	н	Н	n	ш	Ш	š
д	Д	d	о	О	o	щ	Щ	šč
е	Е	je	п	П	p	ъ	Ъ	tvrdý znak
ѣ	Ѣ	jo	р	Р	r	ы	Ы	y
ж	Ж	ž	с	С	s	ь	Ь	mákký znak
з	З	z	т	Т	t	э	Э	e
и	И	i	у	У	u	ю	Ю	ju
й	Й	j	ф	Ф	f	я	Я	ja

Jako ukázkou staroslověnského textu a cyrilice přikládáme modlitbu **Otčenáš**. Text je docela známý, tak si můžete vyzkoušet, co s náповедou nahoře zvládnete přečíst a jak vlastně čestně zněla na přelomu tisíciletí.

Оче́ nášъ, ѣже ѣси на нѣбѣхъ, да стѣтса ѣма твоѣ:
да прїидетъ црѣвіе твоѣ: да вѣдетъ, вола твоа, ѣкѡ
на нѣбѣ, ѣ на землѣ:
хлѣбъ нашъ насѣцнѣй дѣждъ намъ днѣсь:
ѣ ѡстаѣи намъ дѡлги наша, ѣкѡ ѣ мы ѡстаѣлаемъ
должникѡмъ нашымъ:
ѣ не введѣ насъ въ напѣсть, но избѣѣви насъ ѡ
лѣкаѣагѡ:
ѣкѡ твоѣ ѣсть црѣвіе ѣ сила ѣ слаѡа во вѣки. Ѣмїнь.

Londýn očima fyzika

Londýn je hlavní město Spojeného království Velké Británie a Severního Irsku. Je to jedno z největších a nejlidnatějších velkoměst obecně.

Život v Londýně je všelijaký, ale rozhodně ne nudný. Velmi dobře se dá popsat citátem, který jsem spatřil na jedné ze svých mnohých procházek Londýnem. „A man who is bored by London, is bored by life.“ Člověk, který je znuděný Londýnem, je znuděný životem.

Na první pohled se Londýn jeví jako obrovské město, kterým i ve skutečnosti je, ale od ostatních velkoměst má jednu velkou výhodu. Při všech přestavbách se vždy myslelo na to, že Londýn je město pro lidi. Obrovský Hyde park je zářným příkladem. Tolik různého vodního ptactva jsem snad neviděl ani v ZOO a tady to vše mají uprostřed města. Doplněné o úžasné květinové zahrady je to naprosto úžasným místem pro běhání anebo i prosté posezení. Člověk tak ze sebe dokáže vypustit všechny stres a dokonale se uvolnit i v centru velkoměsta. Parky a úžasné zahrady plné všelijakého



květí není to jediné, co je na Londýně krásné. Architektura je naprosto dechberoucí. Člověk se může jen tak začít toulat a vždy narazí na něco úžasného. Majestátní budova na prostorném náměstí, ze kterého se člověk dostane do užoucké uličky, kde jsou malé domy porostlé břečťanem. Občas si člověk připadá jako v malém středoanglickém městečku. Nikdy nelze čekat, co člověk potká za rohem. Je tu prostě úžasná atmosféra.

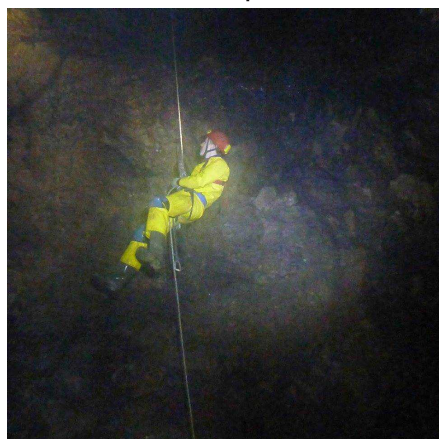

Co se univerzitního života týče, tak ten je tu velmi rozmanitý. Škola je sice náročná, ale i tak nechává dost času na nějaký z mnoha klubů, který tu studenti provozují. Já jsem se přidal ke klubu jeskyňářů a byla to skvělá volba. Vše, co jsem potřeboval, mě naučili a vybavení zapůjčili, takže já se mohl vesele věnovat plazení se bahnem. Jak jsem záhy zjistil, jeskyňaření není žádná sranda a občas člověku zatrne, když se kymácí 40 metrů nad zemí, ale stojí to za to. Ze začátku jsme chodili do jeskyň, které nevyžadovaly příliš lezení na laně, ale postupně se to stávalo čím dál tím těžší. Názvy mluví za vše: Valhala,

stonožka, Lost Johns cave a mnoho dalších.

Z Londýna mám mnoho dalších úžasných zážitků, ale už se tu nebudu rozepisovat. Pokud vás, drahé čtenáře, zajímá toto téma víc, tak vám velice rád povím něco dalšího.

Pája

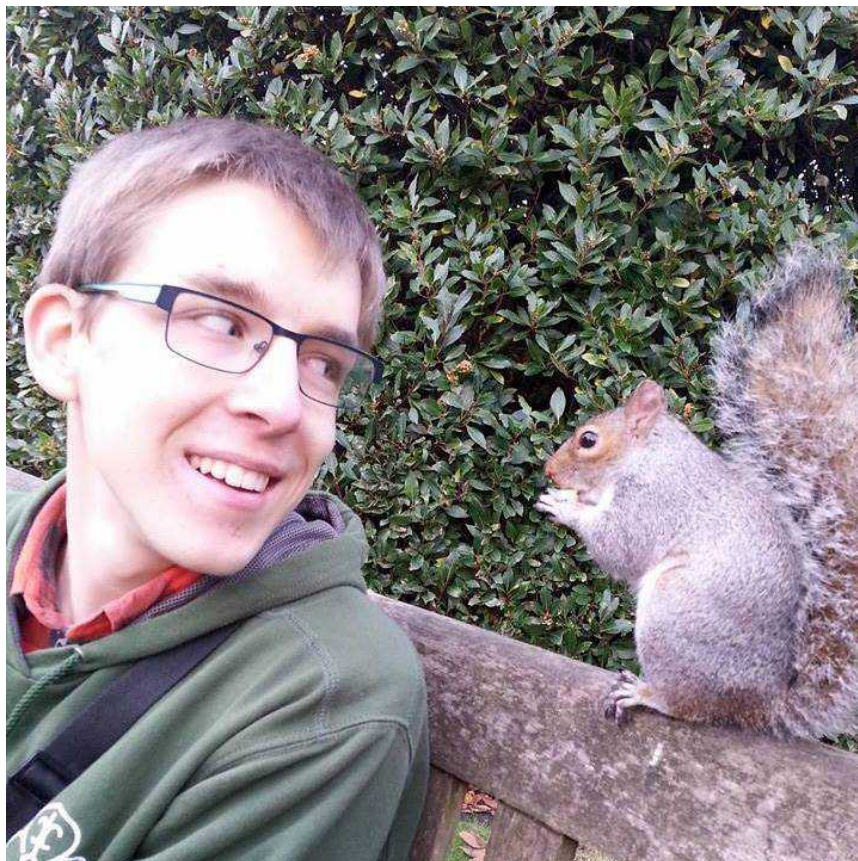

Voxel a Ta naša

Po dvou letech se v termínu 10. - 14. 6. 2015 op t konal Obrok. Letošní rok se v libereckém Veseci sešlo na 1 500 rover . Jaké bylo neju tší p ekvapení celé akce?

Co je Obrok? Slovy organizátorů se dá charakterizovat takto:



"Jednou za dva roky stráví vždy tisícovka skaut a skautek starších 15 let n kolik dní na celorepublikovém setkání Obrok. Potkávají se, diskutují s odborníky, navazují kontakty, realizují workshopy i službu pro místní komunitu lidí. Ve ery pak vyplní zábavu na koncertech i jiných p edstaveních nebo posezením v na krátkou dobu postavených ajovných nebo kavárnách."

A právě na jednom takovém večerním koncertě vystoupil i zpěvák, jehož písničky se teď už pravidelně objevují v našich táborových zpěvníčkách. A Nohavica ani Znouze to nejsou! Samozřejmě, že nemluvíme o nikom jiném než o **VOXELOVI!**

Voxel, vlastním jménem **Václav Lebeda**, je zpěvák, který se postupně dostává do popředí české hudební scény. Svou hudbu charakterizuje jako něco mezi folkem a popem, poslední dobou už spíše jako "něco velmi blízkého popu". Dokonce dostal Slavíka jako Hvězda internetu 2014. Hudbě se věnuje od malinka, jeden z důvodů, proč se na ni tak upnul, byla šikana na základce. Krom kytary hraje také na bicí, klavír nebo flétnu. Nejlepší názor si na něj však uděláte, když si sami přečtete některý z mnoha rozhovorů na internetu.

Alespoň nějaká zajímavost? Tak třeba, že se ve 22 letech stal otcem a vychovává několikaměsíčního synka Vaška.

A jak Voxel souvisí s Obrokiem? Jednoduše tak, že právě tento zpěvák složil konkrétně pro účely letošního Obroku nový song s názvem Ta naša. Samozřejmě se "skautským" textem.



Co napsal Voxel po Obroku na svůj facebookový profil?

"Obrok15!!! Zde jsou slova asi zbyte ná.. Takže p išt na Obroku 17? :-) <3 "

A další slova jsou už asi vážně zbytečná ;) Přidáváme už jen slova písňě....

TA NAŠA

Hudba a text: Václav Lebeda (Voxel)

Večer jen s kejtou u ohně,
to je něco přesně pro mě,
ale je to ještě větší sranda,
když se obrok sejde celá banda,
lidí, co jsou nas tom podobně.

Náš život má je jeden směr,
a to spousta přátel, zábavy a her,
jsme lidi, co naplno do všeho jdou
vždy v souladu s přírodou,
žijeme čestně, hrajem vždycky fér

Nechci drogu ani chlast,
radši knížku, dobrej skutek nebo třídít plast.

Refrén:

Život je boží, když jsi skaut
skaut není nikdy out,
už nemusíš sedět v koutě,
všichni zvou tě na každou party, na každěj raut.

Jsme spolek bláznů různý povahy,
co zbožňujou zdolávat nástrahy,
a máme ty nejhezčí holky,
co rozeznaj káně od poštolky
a maj bobříky ... odvahy.

S šátkem kolem krku jdem,
hrdě každým novým dnem,
cestou poznáváme luční kvítka,
sprostě mluvit uslyšíš nás jenom zřídka,
snažíme se jít příkladem.

Díky nechci drogu ani chlast,
radši knížku, dobrej skutek nebo třídít plast.
a kdo nějakou z našich zásad poruší,
dá si dobrovolně hned pět dřepů, ať se poučí.

Refrén:

Vychytej táborovej rej!

V tšina z vás práve te sedí na táboře a užívá si zaslouženého volna po nárovném školním roce. Prout elí táborníci už znají všechny fígle, jak si zp íjemnit táborový život, pro ty mén znalé jsme si p ípravili pár typ .

- když si na ešusovníku postavíš **misku vzhůru nohama**, tak ti do ní nenaprší
- pokud máš ve stanu **bláto**, nejrychlejší a nejsnadnější je natrhat si v lese živé jehličnaté větvičky a položit je na to
- když si **vlasý umyjete** v mírně ohřáté vodě z brutaru, určitě vám vydrží "použitelné" déle než při umytí pod studnou
- zima ve stanu lze vyřešit tak, že si **podsadu obložíte nějakým pevnějším igelitem** - bude izolovat teplo
- když si v nedeštivých dnech vyhodíte přes noc **sandály před stan**, nebudou vám smrdět uvnitř a od nich ani vy (s pevnou obuví to ale nedělejte - navlhly by od rosy)
- pokud si dáte do stanu **svíčku do otevřené zavařovačky**, nemusíte si vypotřebovávat baterie do baterky - ušetříte ale jen v případě, že před spaním svíčku opravdu sfouknete
- pokud nechcete, aby ti provlhla plachta, tak se uvnitř rozhodně **nestříkejte žádnými spreji** (repelent, deodorant) a už vůbec se mokré plachty nedotýkejte
- jako podvlíkačí vrstvu noste **spíše elastáky než punčocháče** - mokré ponožky si můžete vyměnit a zateplovací vrstva vám narozdíl od punčocháčů zůstane použitelná
- pod provazy navázane na týpkové tyče si dejte **malé kolíky ze dřeva** a dešťovou vodu si případně sved'te po tyči až tam, kde už bude neškodná
- mezi postele ve stanu si položte vhodně dlouhé prkénko - vznikne vám tak další **úložný prostor** vhodný na vše, co je třeba mít po ruce
- **tričko** má 4 strany pouze v případě, že nezapáchá a že není špinavý skrz naskrz
- **sirky** vám rozhodně nenavlnou ve sklenici nebo zatavené krabičce
- kraj vydží nejlépe nepomačkaný **na ramínku** - vyrobte si ho jednoduše z vhodného klacku a provázku



- boty nejlépe vysušíte **zmačkanými novinami vevnitř** - rozhodně nedávejte své gumové podrážky příliš blízko otevřenému ohni
- **vlasý v culíku** vám vydří rozhodně déle "použitelné" než vlasý rozpuštěné
- **na hlídce** vám nebude zima, když budete opravdu obcházet tábor
- někdy **více vrstev** spíše škodí než pomáhá - oblíkejte se adekvátně a vždy jen tolik vrstev, kolik je třeba - tenkými vrstvami si spíše můžete korigovat teplotu

A POUČKA NA ZÁVĚR?

U všeho používejte hlavu a těch vychytávek vás samotný napadne mnohem víc ;)

DIY

Do It Yourself

ZÁV SNÁ POLI KA DO TÝPKA

Jak si vyrobit na tábo e jednoduše úložný prostor navíc? Postupujte podle návodu a hotoví jste raz dva!

Nejdřív vyrobíme samotnou poličku. Je dobré nechat spodní prkna na bocích mírně přečnívat do stran, aby bylo za co poličku upevnit.

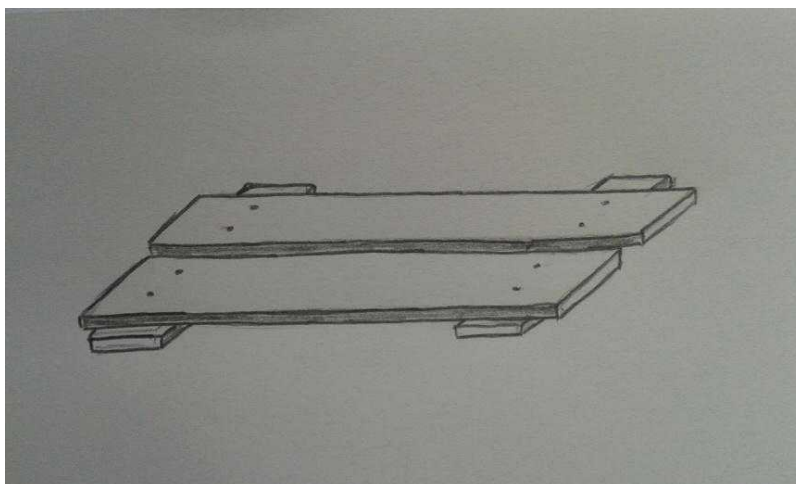

Nastříháme si čtyři kusy provázku dlouhé asi tak 120 cm (podle toho, jak vysoko chceme poličku mít).

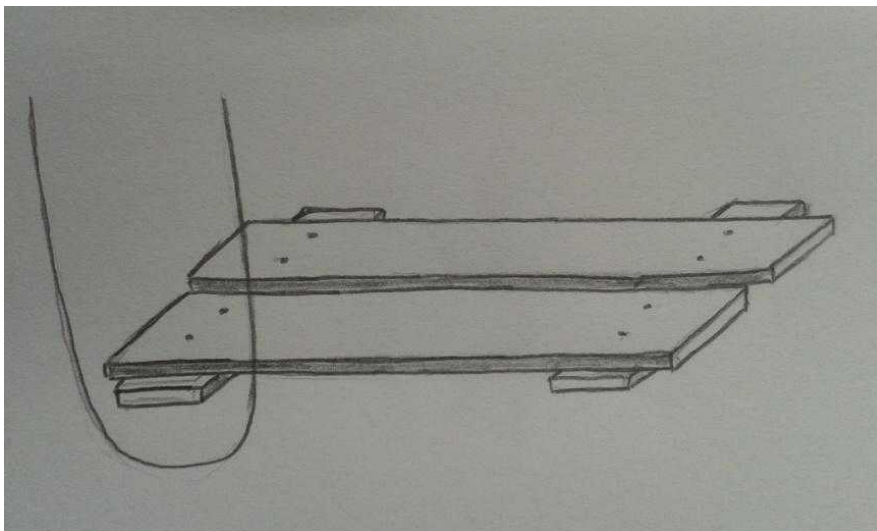

Další fázi je lepší provádět ve dvou lidech. Jeden drží poličku v přibližně vodorovné poloze a druhý přivazuje provázky na prkna postele.

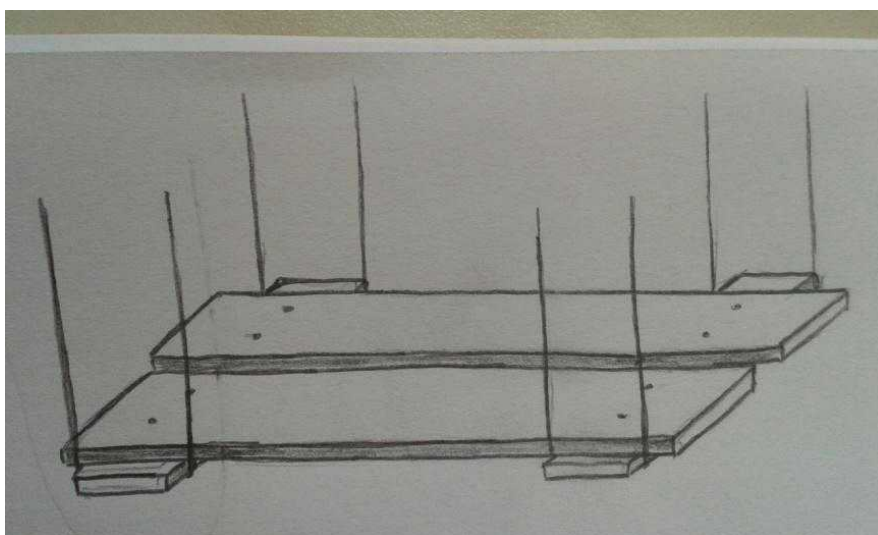

Nakonec by to i s postelí mělo vypadat nějak takhle:

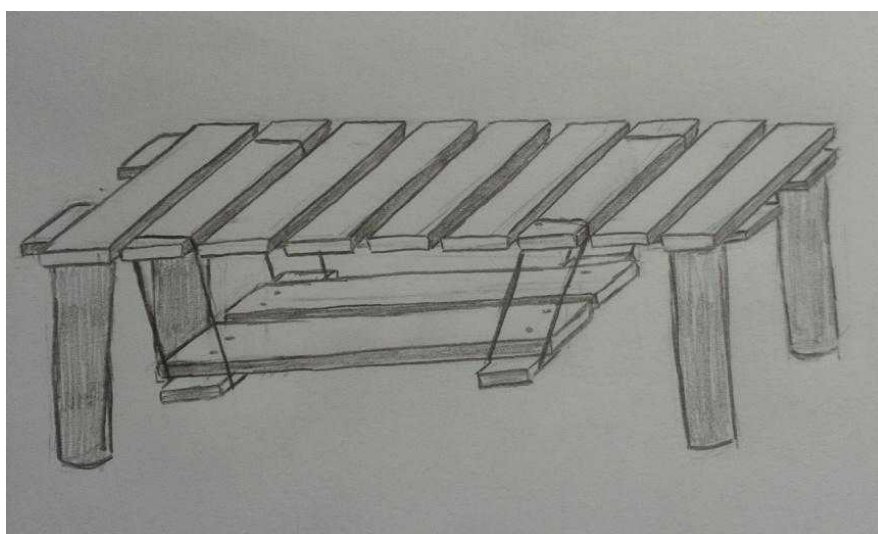

Táborová rosnička

I v polních podmínkách se dá z nebe vyíst, co p íjde dál. Nebo alespo rámcov a v p ípad , že se p íroda chová standardn .

Na táboře s sebou nemáme žádné zařízení, které by nám, stejně jako v pohodlí domova, snadno hlásilo, jaké nás čeká počasí. Můžeme se spolehnout pouze na rodiče, kteří nám posílají PPP - pravidelnou předpověď počasí, a nebo potom na vlastní zkušenosti a bystrý úsudek.

My vyjdeme naproti obojímu a spolu s **teepkem** si pro jistotu všechny "nápořvědy" zaznamenáme i do KOMpostu. Rosničkou pak může být každý z Vás a nikomu se už nemůže stát, že vyrazí na pokladovku bez pláštěnky nebo v holínkách!

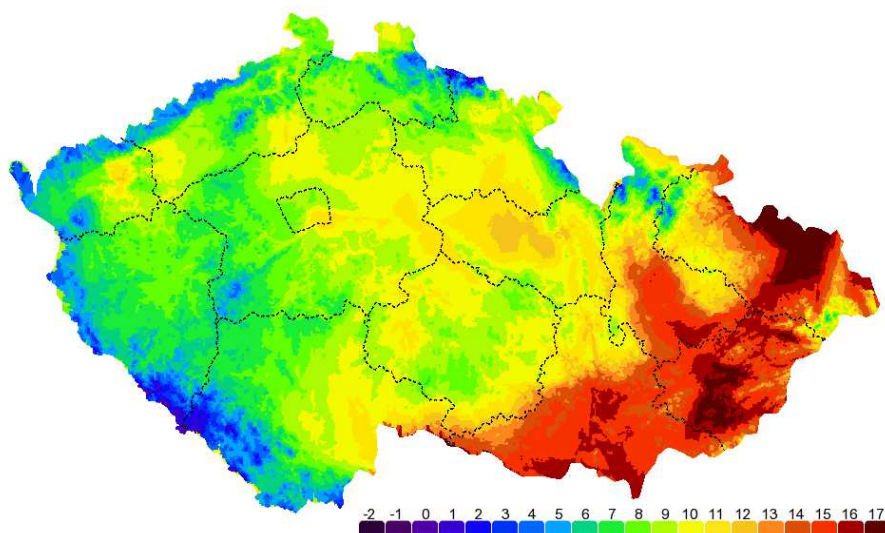

POČASÍ SE ZHORŠÍ:

- je jasná viditelnost, "dálky" jsou dobře vidět
- ranní nebe je tmavě modré
- zvuk se dobře nese
- večer/ráno je sucho (není rosa)
- stoupá mlha (kouří se z lesů)
- kamna špatně táhnou, kouř jde k zemi
- pachy jsou silněji cítit
- slunce zapadá do mlh a za mraky
- vlaštovky létají nízko nad zemí, ryby vyskakují z vody
(oboje nastává, protože hmyz létá nízko)
- mravenci rychle zalézají do mravenišť
- vlčí bob uzavírá květy
- klesne tlak
- vítr mění směr, vane ze západu



POČASÍ SE ZLEPŠÍ:



- mraky se přes den rozplynou
- ráno se mlha drží u země
- ranní nebe je bledé
- východ slunce je žlutý
- při západu slunce jsou červánky
- západ je tmavě žlutý
- tráva je silně orosena
- skřivan létá vysoko
- ve dne je teplo, v noci zima
- na stromech jsou pavučiny
- kouř jde rovnou vzhůru
- za deště se počasí na západě vyjasní
- večer skřehotají žáby
- ptáci (vlašťovky především) létají vysoko

BUDE FOUKAT:

- Ráno jsou červánky
- západ slunce je silně žlutý, až červený
- mračna se trhají a putují po obloze všemi směry

BUDE BOUŘE:

- ptáci létají nízko
- dobytek je neklidný a hledá útulek
- je dusno



BUDE MRÁZ:

- obloha je bez mráčků
- západ slunce je červený
- měsíc je jasně vidět



Recenze

Avengers: Age of Ultron

Avengers: Age of Ultron je pokračováním filmu Avengers z roku 2012. Na tvorbě filmu se opět scénář a režii podílel Joss Whedon.

Sestava Avengers je stejná jako v roce 2012, nepřítelem je jako již mnohokrát v Marvelovské sérii Hydra – nacistická organizace využívající Lokiho žezlo se zvláštním modrým kamenem. Zvrat ovšem nastává se stvořením Ultrona. Tony Stark (Iron Man) spolu s Bruceem Bannerem (Hulk) pomocí Lokiho žezla, respektive umělé inteligence v něm obsažené, vytvoří ochránce globálního míru – Ultrona. Ten nabouráním se do J.A.R.V.I.S.e rozšíří svou existenci po celém světě a vyhodnotí jako největší hrozbu samotné Avengers.



Film se stopází 141 minut není v případě Marvelových komiksových adaptací nic neobvyklého. Oproti prvnímu dílu nelze ovšem čekat nic nového. Tvůrci vsadili na vyzkoušené a prověřené koně. Akční scény a bitvy jsou opravdu propracované, nicméně zbytečně zdlouhavé a působí dojmem samoučelnosti. Zápletka je taky obehnaná, ale to se od filmů se superhrdiny dá očekávat a bylo by zvláštní, kdyby tomu bylo jinak.

Co ovšem nelze filmu upřít, je charakteristický humor! Arogantní vtipné poznámky Iron Mana nemohou nepobavit stejně jako štengrování Thora a Kapitána Ameriky. Pravda, tyto šípky režisér vystřelil už v úvodu, ale ve zbytku si pro diváka nachystal pár překvapivých rozinek – něco málo ze soukromí agentů S.H.I.E.L.D. Co je ve skutečnosti mezi Natashou Romanoff (Black Widow) a Clintem Bartonem (Hawkeye)? A nejen privátní životy vyplují navenek... Víte kdo v originále propůjčil hlas J.A.R.V.I.S.ovi? Třeba se to dozvíte.

Sečteno a podtrženo, pokud jste uvykli jednotlivým hrdinům Avengers a máte jejich filmy rádi, pak víte co od novinky očekávat a nezklame vás. Pro deštivý letní večer jako stvořené!

Froggy



Receptíky

JOGURTOVÁ BÁBOVKA

Velmi jednoduchý a rychle hotový moučník, který zvládne opravdu každý. Chutná skvěle a hodí se ke snídani, na svačinu i ke kávě nebo čaji.

Ingredience:

300 g jogurtu
150 ml oleje
450 g mouky
250 g cukru
2 vejce
½ prášku do pečiva
lžička kakaa
trocha citronové kůry



Postup:

V míse smícháme jogurt, mouku, prášek do pečiva, olej, cukr a vejce. Můžeme dochutit kakaem, citronovou kůrou nebo džusem. Nalijeme do vymazané formy vysypané strouhankou nebo hrubou moukou. Pečeme v troubě vyhřáté na 180 stupňů asi půl hodiny. Po vychládnutí vyjmeme z formy, nakrájíme a pocukrujeme. Dobrou chuť :)

Žabka

Letní salát s balkánským sýrem

V létě bývá občas tak teplo, že člověk nemá na jídlo ani pomyslení, natož na teplé. Není nic lepšího, než si dát první vychlazený salátek ;).



Ingredience:

1,5 lžičky olivového oleje
1 ks salátové okurky
1 svazek jarní cibulky
250 g cherry rajčátek
1 ks žluté papriky
150 g balkánského sýra

Postup:

Cibulku na troše olivového oleje orestujeme, můžeme nechat i čerstvou. Rajčátka nakrájíme na čtvrtky, okurku na kostky a stejně tak papriku.

Do mísy vsypeme veškerou zeleninu a dobře promícháme. Nakonec zasypeme rozdrobeným balkánským sýrem a promícháme. Další koření a sůl už používat nemusíme, sýr je slaný dost.

Soutěže

Obrázkový hlavolam

Když se přiváže ovce k jednomu kolíku provazem, tak vyžere z trávy kruh. Když protáhneme kroužkem u krku provaz, jehož konce přivážeme ke dvěma kolíkům, tak vyžere elipsu. Když napneme provaz mezi dva kolíky, na něj navlečeme kroužek, a na ten přivážeme provaz, na jehož konci bude ovce, získáme ovál.

Jak to udělat, aby vyžrala ovce v trávě čtverec?

Máte provazu kolik chcete, kroužků kolik chcete a kolíků také kolik chcete. A samozřejmě máte jen jednu ovci.

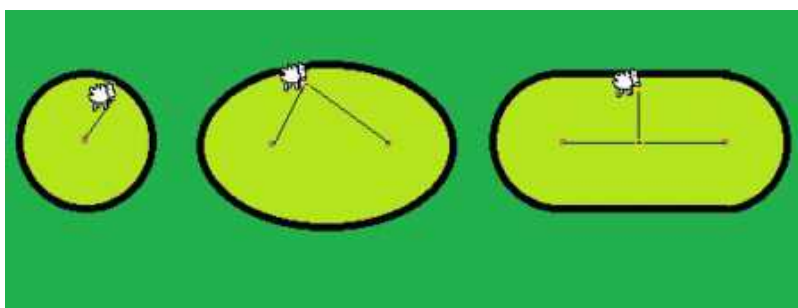

KAKURO

Kakuro je hra podobná sudoku i klasické křížovce, která spoívá v doplňování čísel do prázdných políček. Do dané části řádku i sloupce je třeba doplnit řadu (tj. neopakující se) čísla 1 až 9 tak, aby jejich součet vždy odpovídal číslu zadanému vlevo od této části řádku (resp. nad touto částí sloupce).

	23	30				27	12	16
16					24			
				17				
17				29				
			15					
35							12	
		7				8		
					7			7
	11	10	16					
21							5	
6							3	

Vedoucí v plíně

Máme tu další várku fotek. A protože v prázdninových měsících je vedro samo o sobě, dáváme tentokrát pouze dvě fotky, aby se vám ty hlavy nezavaly úplně.

Jedna z fotek je lehčí, jedna těžší, ale obě jsou k poznání. Poznáte? Svoje odpovědi pošlete na **KOMpost.casopis@gmail.com**. Správné odpovědi se samozřejmě dozvíte v příštím čísle KOMpostu.



a



b

Správně odpovědi z minulého čísla:

- a - Gízis
- b - Grg
- c - Marty

Koutek poezie

Zastávka ervinkova

Autor: Vydry

Co vidí Vydry na zastávce?

Fouká zde vítr
vlas v něm planou.
Šaliny jezdí
různou stranou.
Cigarety na zemi
nikoho nelákají
a nikomu radost nedělají.
Lidi zde čekají
na své šaliny
a u toho si čtou noviny.
Takhle tu chodí
každý den
a my mizíme
za dalším úkolem.

Zakon ovací akce Vyder

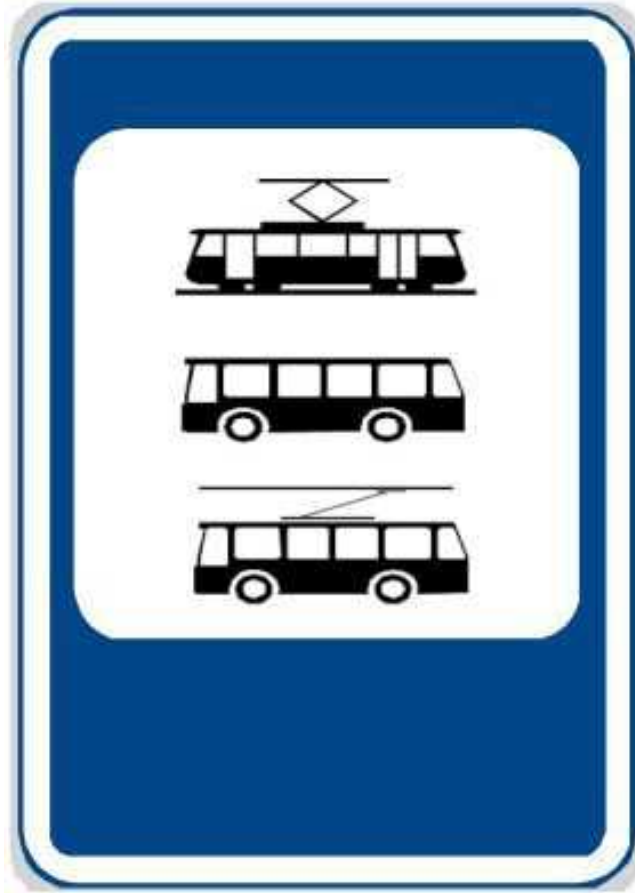

Pro Kentaura



Tmavý byl les,
štěkal tam pes.
Pes byl hnědý,
podobný mědi.
Byl tam i černý,
pánovi věrný.
V lese roste rostlina,
písmenem R začíná.
Kentaur tam hrál,
vílu tam zval.
Tančili spolu,
nahoru dolů.
Hrál na flétnu,
z té písně vzlétl.

Tábor Hobit 2013

Bulda karikaturistou

Konečně se nám do rukou dostávají kresby známého karikaturisty. Jeho díla kolovala od jarních prázdnin, kdy byla vytvořena, po celé Evropě a proto se vám některé obrázky mohou zdát povědomé nebo ze starší doby.

Oceňte nejen umělcův precizní tah štětcem a vytříbené vyzdvihnutí obličejových znaků, ale také hru s jazykem s podobě jazykových přesmyček. ;)

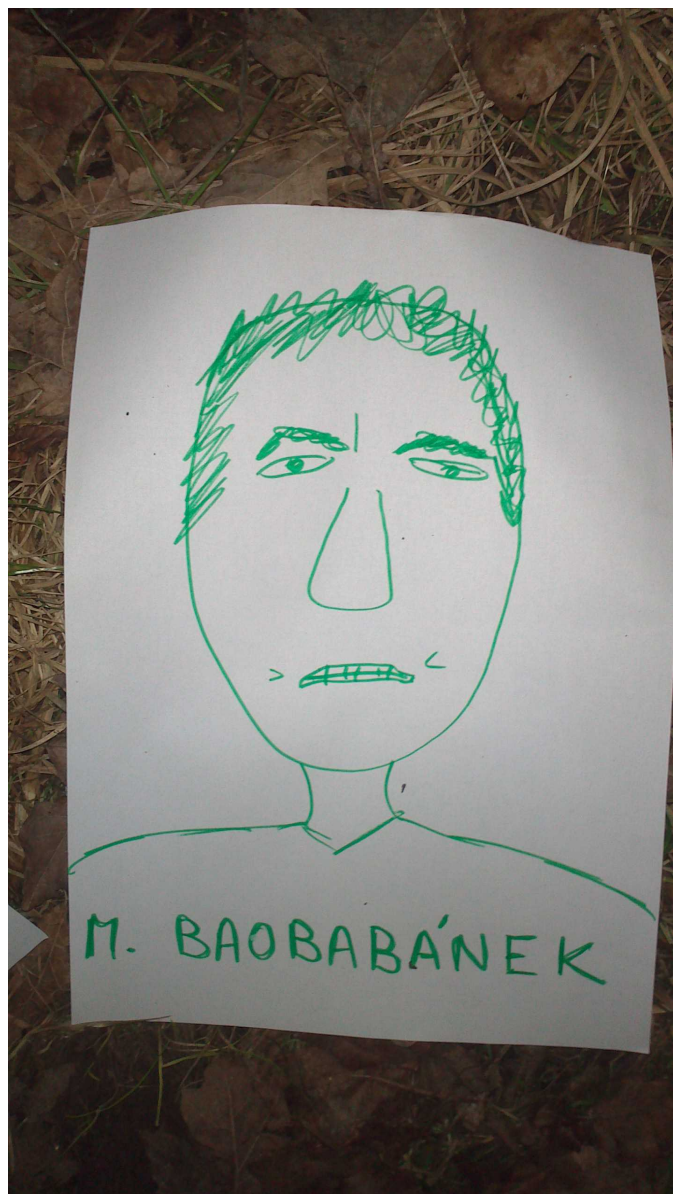
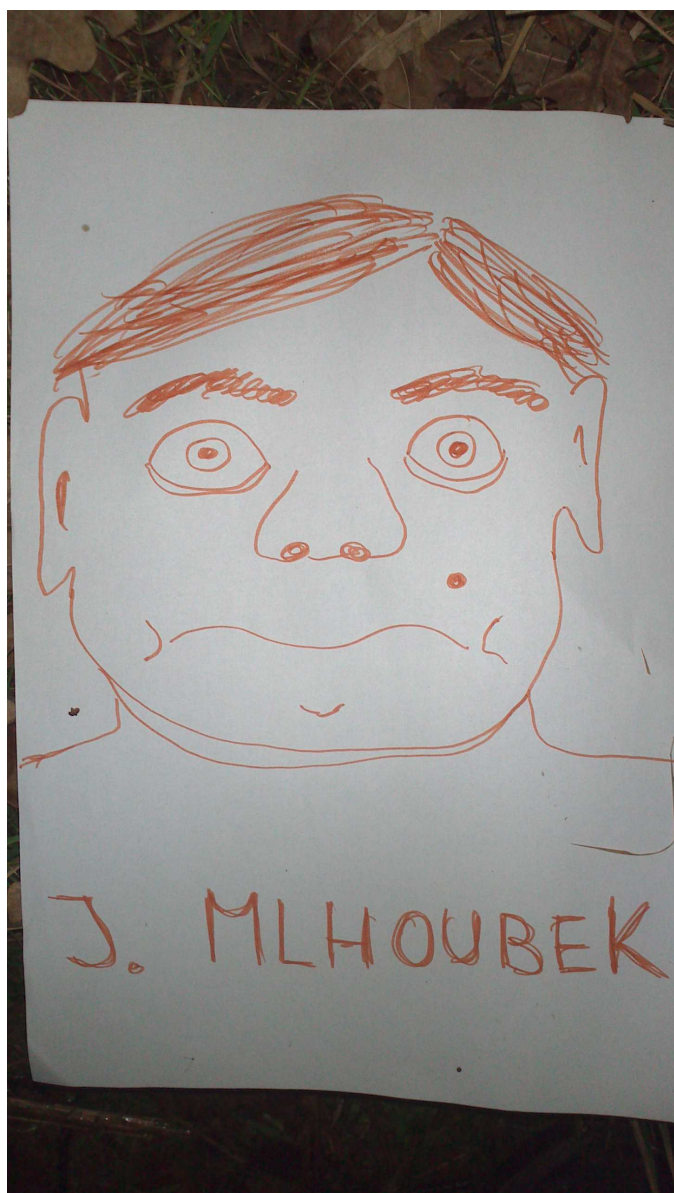

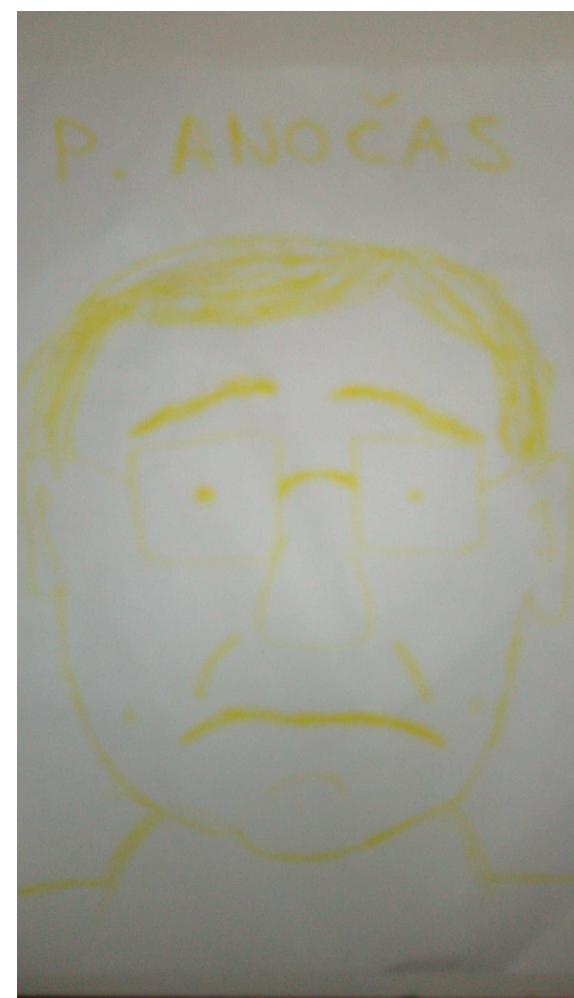
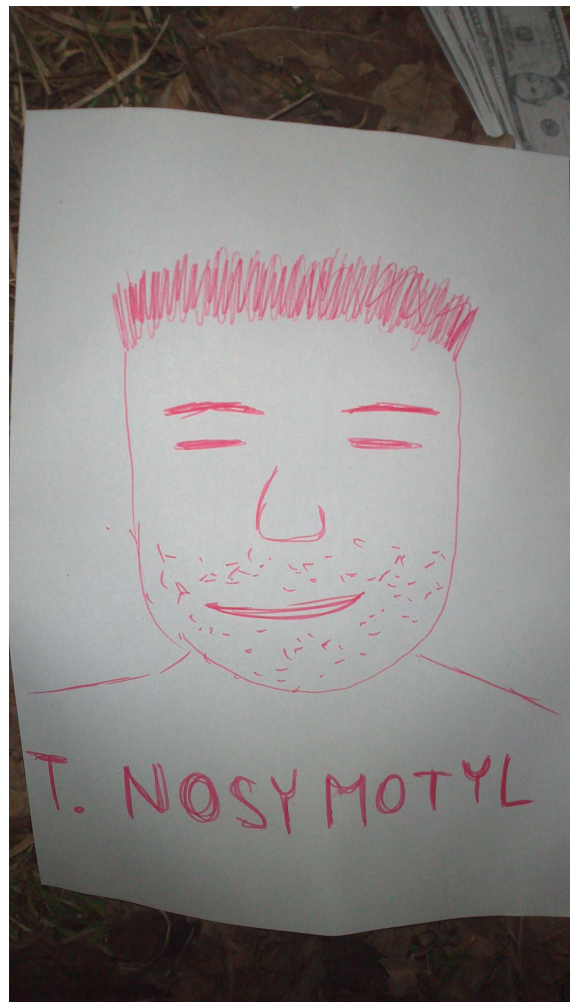

V ý z n a m n á d a t a

ervenec

- 1.7. - **Radley** oslaví své 14. narozeniny
 - ve stejný den se **Ik** dožije 12-ti let
- 4.7. - **Bulďa** už bude starší, bude mu 23 let
- 5.7. - slavíme státní svátek na počest Mistra Jana Husa, který byl roku 1415 upálen v Kostnici
- 6.7. - připomínáme si příchod věrozvěstů Cyrila a Metoděje roku 863 na území Velké Moravy
 - a ve státní svátek se v roce 1907 narodil Jaroslav Foglar (Jestřáb)
- 10.7. - **Mario** bude mít sladkých 16
- 11.7. - čtvrt století se dožije už i **Kytka**
- 12.7. - **Jirka** se pokusí sfouknout 14 svíček na dortu
- 18.7. - **Káně** bude konečně dospělá
- 22.7. - před 13 lety přišel na svět **Jupík**
- 29.7. - **Tygr** si bude moct v autě sednout konečně dopředu
- 30.7. - občanku si konečně do peněženky založí **Homer**
 - a ve stejný den oslaví sladkých 16 také **Headshot**

srpen

- 3.8. - 13 let života za sebou bude mít **Mirek**
- 6.8. - **Pavel** oslaví své druhé kulatiny
- 12.8. - na tento den připadá Mezinárodní den mládeže
- 14.8. - se v roce 1860 narodil zakladatel skautingu v Americe E. T. Seton
- 16.8. - před 26 lety se narodila **Ifka**
- 17.8. - v tento oslaví i **Bystřa** své druhé kulatiny
- 19.8. - **Zdenda** se dočká svých 14. narozenin
 - a by toho nebylo málo, tak **Ropáček** oslaví 40. jubileum
- 27.8. - **Lukáš** se stane plnoletým

